

# Uputstvo za sastavljanje i upotrebu OKRUGLI NADZEMNI BAZEN AZURO MODEL 240, 300 i 400

---

DEO 1	UVOD.....	2
DEO 2	PRIPREMA ZEMLJIŠTA .....	3
KORAK A	IZBOR MESTA ZA MONTAŽU BAZENA . . . . .	3
KORAK B	PRIPREMA PODLOGE ISPOD BAZENA .....	4
DEO 3	MONTAŽA BAZENA.....	6
KORAK A	MONTIRANJE BAZE (DNA) BAZENA . . . . .	6
KORAK B	MONTIRANJE ZIDOVA BAZENA.....	7
KORAK C	POSTAVLJANJE FOLIJE I GORNJE LAJSNE .....	9
KORAK D	PUNJENJE BAZENA VODOM. . . . .	10
DEO 4	PRAVILA SIGURNOSTI .....	11
DEO 5	KORIŠĆENJE BAZENA.....	12
DEO 6	ODRŽAVANJE BAZENA .....	13
DEO 7	ČUVANJE BAZENA PREKO ZIME .....	14
DEO 8	MERDEVINE.....	15
KORAK A	UPUTSTVO ZA UPOTREBU BAZENSKE PODLOGE .....	16
KORAK B	UPUTSTVO ZA SASTAVLJANJE MERDEVINA ZA BAZEN DE LUXE.....	17

# DEO 1 - UVOD

---

## 1. PROČITAJTE UPUTSTVO

Pre nego što počnete, pročitajte do kraja sve delove uputstva.

Uputstva objašnjavaju kako ćete instalirati vaš bazen. Jednostavno sledite uputstva korak po korak. Počnite delom 1 i prilikom celog sastavljanja vašeg bazena pridržavajte se uputstava iz delova 2 i 3. Deo 4 sadrži Pravila sigurnosti, a delovi 5, 6, 7 i 8, sadrže uputstva koje će vam pomoći da tokom niza godina održavate vaš bazen čist i u dobrom stanju. Svakako pročitajte Pravila sigurnosti i pobrinite se da ih pročita i razume svaka osoba koja koristi vaš bazen.

**Napomena: Crteži u ovom uputstvu ne moraju tačno odgovarati vašem bazenu. Crteži prvenstveno služe u svrhu lakšeg razumevanja teksta. Proizvođač zadržava pravo na izmene bez prethodne najave.**

## 2. PRIPREMITE POTREBNU OPREMU

Pre početka gradnje bazena pripremite potrebnu opremu i alat. Trebaće vam:

- ašov, pijuk, grabulje, lopata i tačke za premeštanje zemlje i za manipulaciju pijeskom;
- drvena letva dimenzija oko 5x5 cm, dužine veće od polovine prečnika bazena, drveni kočić, kesica brašna ili finog peska i sl., klupko konopčića, nož, libela, metar, čekić i ekseri za pripremu ravne podloge;
- prosejani kopani pesak za izravnavanje podloge i ispunjavanje uglova;
- krstasti i ravni odvijač, kombinovana klešta, tekstilna lepljiva traka (za tepihe), nož, štipaljke za veš za sastavljanje bazena.

Pre montaže bazena preporučujemo sklopiti merdevine. Dobro će vam doći tokom montaže bazena, kada je potrebno ulaziti i izlaziti iz bazena preko sastavljenih zidova bazena. Uputstva za sastavljanje merdevina naći ćete u njihovom pakovanju.

## 3. ZA MONTAŽU BAZENA ODABERITE PRIKLADAN DAN

Za montažu bazena pričekajte sunčan dan bez vetra. Bazen ne pokušavajte montirati na vetru. Obezbedite pomoć barem jedne odrasle osobe.

Približno vreme instalacije, ne računajući uređivanje okoline, je oko 2 sata.

## 4. REZERVNI DELOVI I SERVIS

U slučaju da trebate savet, dogovoriti servis ili nabaviti rezervni deo, obratite se svom prodavcu. Kod održavanja i popravaka koristite originalne rezervne delove.

## 5. USLOVI GARANCIJE

Uslovi garancije navedeni su u Garantnom listu prodavca.

# DEO 2 - PRIPREMA ZEMLJIŠTA

## KORAK A: IZBOR MESTA ZA MONTAŽU BAZENA

### 1. TEREN

Posvetite posebnu pažnju odabiru odgovarajućeg mesta za vaš bazen:

- Nadite što je moguće ravniju i vodoravniju površinu odgovarajućih dimenzija.
- **Odaberite mesto koje je ceo dan pod suncem sa suvim i čvrstim tlom** – ne gradite bazen na asfaltu, šljunku, drvetu, šutu, poplavljenom području, tresetištu niti iznad podzemnih prostora kao što su npr. rezervoari za vodu, septičke jame, kanali i sl.
- Proverite rastu li na mestu koje ste odabrali biljke koje bi mogle probiti foliju vašeg bazena. U takvom slučaju vam preporučujemo da dovoljno vremena pre početka terenskih radova tretirate mesto za gradnju totalnim herbicidom (prema uputstvu) ili eventualno prilikom gradnje ispod tela bazena staviti crnu baštensku foliju.
- Nakošene površine ćete morati prilagoditi da budu horizontalne, i to otkopavanjem s višeg mesta, nikako nasipanjem zemlje na drugom, nižem kraju.
- Bazenu je konstruisan tako da nakon ispunjenja uslova za ukopavanje može biti delimično ukopan u zemlju. Uslove za ukopavanje i stručne savete pruža prodavac bazena.

### 2. USLOVI KOJE TREBA IZBEGAVATI

Ne postavljajte bazen na bilo kom od sledećih mesta ili u njihovoj blizini:

- U blizini površina i predmeta koji su dostupni deci ili životinjama i koji im mogu olakšati ulazak u bazen. U suprotnom je potrebno osigurati prostor oko bazena kako bi se sprečio ulazak dece i životinja u bazen.
- Na travi, kamenju i korenju. Trava ispod folije bazena će **istruliti**, a kamenje i korenje će **oštetiti** foliju bazena.
- U blizini drveća i višeg grmlja. Lišće i ostale nečistoće padale bi ravno u bazen i **prljale** ga.
- Ispod nadzemnih električnih vodova i **sušača za veš**
- Na mjestima sa slabom prirodnom drenažom. Može doći do poplavlivanja područja oko bazena vodom.
- Na površinama nedavno tretiranim sintetičkim pesticidima, **hemikalijama ili đubrivima**. U takvom slučaju neophodno je upotre biti bazensku podlogu od geotekstila.

### 3. PLANIRAJTE UNAPRED

- Hoćete li kasnije uz bazen graditi plato? Ostavite mesto za to.
- Imajte na umu da će okolno **rastinje** (drveće, grmlje) narasti i da može **praviti senku iznad bazena**.
- Hoćete li koristiti opremu za bazen ili drugu opremu koja zahteva struju? Smestite vaš bazen tako da bude moguće instalirati ovakve uređaje u skladu sa sigurnosnim propisima (pogledajte **uputstva** za predmetnu opremu). Eventualnu instalaciju električne utičnice poverite radniku odgovarajuće kvalifikacije.

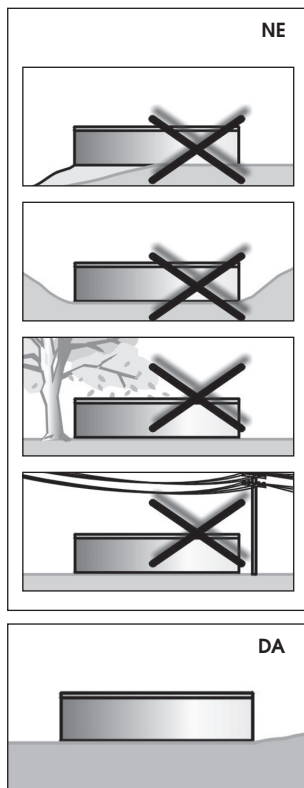

## KORAK B: PRIPREMA PODLOGE ISPOD BAZENA

**Važno: Površina ispod bazena mora ispunjavati sledeće ključne uslove:**

**Mora biti vodoravna,**

tj. s maksimalnim odstupanjem visine od 2,5 cm po celoj širini bazena.

**Na njoj mora biti tanki sloj prosejanog peska,**

tj. pijesak će izravnati sitne neravnine površine koje nastaju usled upotrebe radnih alata (pijuka, motika, ...) i pokriti celu površinu ispod bazena slojem maksimalne visine 2cm.

**Mora biti zbijena,**

tj. tako čvrsta da iza čoveka težine min. 80kg na njoj ne ostaju vidljivi tragovi.

### 1. OZNAČITE POVRŠINU

- Na mestu gde će biti sredina bazena zabijte kočič u zemlju (vidite crtež 2-1).
- Jedan kraj kanapa zavežite za kočič, a na drugi privežite limenku sa peskom brašnom ili sl., kojom ćete na zemlji označiti krug. Poluprečnik baze će biti za 15cm veći od poluprečnika bazena (vidite crtež 2-2). Dužina kanapa navedena je u tablici za odgovarajući prečnik bazena.

Prečnik bazena	Dužina kanapa	Dužina letve
	140 cm	140 cm
3,6 m	200 cm	200 cm
4,6 m	250 cm	250 cm

### 2. UKLONITE BUSENJE, IZVRŠITE ISKOP

- S označene površine pažljivo uklonite svo busenje i biljke do dubine 10-15 cm (vidite crtež 2-3).
- S označene površine uklonite svo pruće, kamenje i korenje.
- U slučaju da želite bazen ukopavati u zemlju, iskop treba sežati do dubine prema posebnim zahtevima za građevinsku pripremu.

### 3. OZNAČENU POVRŠINU OBRADITE TAKO DA BUDE RAVNA, VODORAVNA I ZBIJENA

**Zapamtite: Vaš bazen mora biti vodoravan.**

Posvetite potrebno vreme savršenom izravnavanju podloge. Odstupanje od vodoravne linije ne sme biti veće od 25mm.

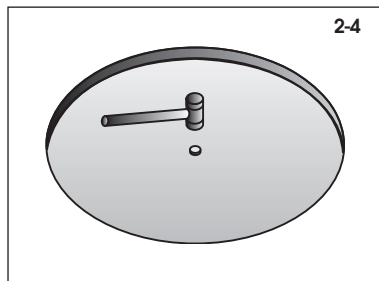
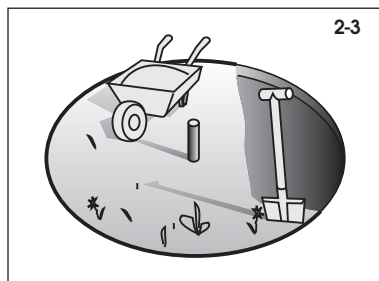
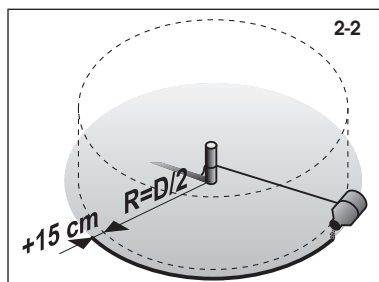
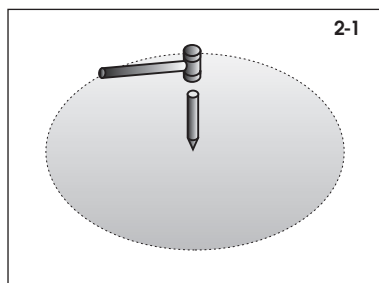

a. Kočič zamenite kocem s ravnim gornjim krajem preseka cca 25x25mm i dužine cca 15cm. Zabitje ga u zemlju tako da njegova gornja površina bude u ravni sa zemljom. (vidite crtež 2-4)

b. Pripremite letvu preseka 5x10cm i dužine prema veličini bazena (vidite tablicu gore). Na vrh kolca **zakucajte ekserom** jedan kraj letve. Upotrebite dovoljno dugačak ekser koji će držati kraj letve na kolcu dok je budete okretali u krug (vidite crtež 2-5).

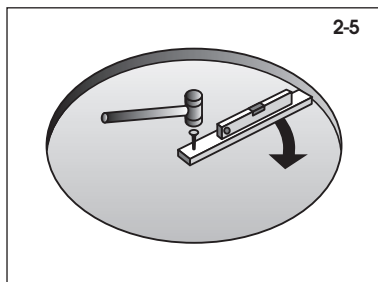

c. Na letvu stavite libelu i **pomerajte** letvu kružno oko kraja **zakucanog** za kolac, otkrivajući na taj način izbočenja i udubljenja (vidite crtež 2-6).

d. **Sva izbočenja uklonite lopatom**, motikom ili grabuljama. **Imajte na umu** da vaš bazen mora biti vodoravan, s dovoljenim odstupanjem od 25mm po celoj širini bazena (vidite crtež 2-8).

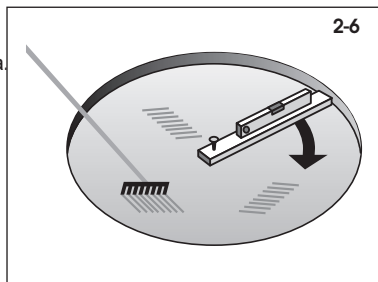

e. **Ne popunjavajte udubljenja** (vidite crtež 2-7). Nasipanjem nećete stvoriti sigurnu podlogu za vaš bazen. Mala udubljenja mogu se ispuniti, ali materijal mora biti čvrsto zbijen nabijačem.

f. **Kako biste osigurali buduću stabilnost bazena, sada je neophodno zbiti podlogu nabijačem.** Nenabijena podloga se može pod pritiskom napunjenog bazena spustiti i na taj način prouzrokovati urušavanje bazena. Nastala udubljenja i neravnine ispunjavajte i sabijajte.

**Dobar savet:** Prošetajte po površini. Na ispravno zbijenoj površini se ne vide tragovi.

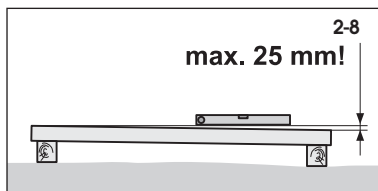
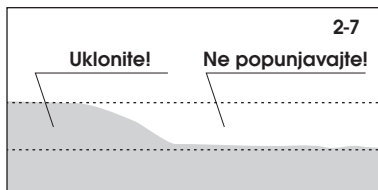

**Zapamtite:** Spoljnih **30cm kruga** mora biti u **savršenoj ravni** (vidite crtež 2-9). Donja ivica zida bazena mora biti vodoravna i pod njom ne sme biti ulegnuća. Posvetite tome dovoljno vremena da biste bili sigurni da je ovaj deo površine savršeno ravan i vodoravan.

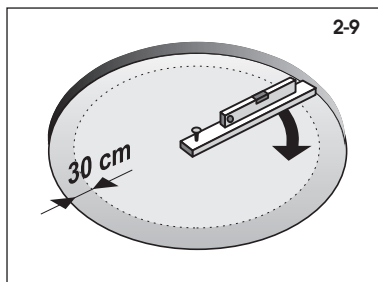

# DEO 3 - MONTAŽA BAZENA

## KORAK A: MONTAŽA BEZE(DNA) BAZENA

### 1. FORMIRAJTE DONJI OKVIR BAZENA

a. Postupno spajajte zakrivljene lajsne (3) pomoću spojnih cevi (2) i postavljajte ih po obodu vašeg bazena (vidite crtež 3-1).

**Napomena:** Isporučuju se dve verzije spojnih cevi (2) – cevi bez uzdužnog preseka namenjene su za donji okvir, a cevi s uzdužnim presekom (elastični) su za gornji okvir

b. Lajsne spajajte čvrsto, navlačeći ih do kraja.

Poslednju lajsnu ostavite nezatvorenu pošto ćete joj morati podesiti dužinu nakon podizanja

c. zida bazena. Merenjem udaljenosti od srednjeg koca uverite se da donji okvir stvrano formira krug.

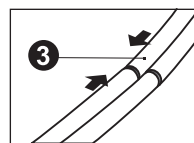
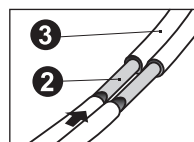
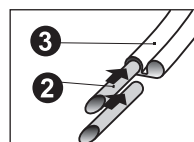
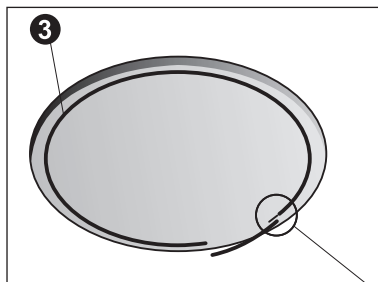

### 2. PROSPITE FINI PESAK

a. Po celoj površini dna bazena (osim spoljnih 30cm kruga) rasporedite sloj **ne više od 2 cm finog peska**, radi lakšeg izravnavanja sitnih neravnina terena (vidite crtež 3-2). Ne stavljajte pesak u blizinu donjih lajsni, mogao bi se uvući u lajsnu i time onemogućiti postavljanje zida bazena. Oko donjih lajsni ostavite pojas bez peska širine od oko 15 cm. Izravnajte površinu grabuljama tako da sloj bude ravan i gladak.

**Napomena: Deblji sloj peska može u budućnosti negativno uticati na stabilnost bazena.**

b. Unutar površine bazena donesite, u zavisnosti od veličini bazena, oko 0,2 – 0,3 m<sup>3</sup> prosejanog kopanog peska. To će vam trebati za ispunjavanje uglova (vidite deo Oblikujte ugaonu ispunu).

**Napomena:** Pri manipulisanju peskom pazite da ne dođe do oštećenja donjeg okvira ili do njegovog zasipanja peskom.

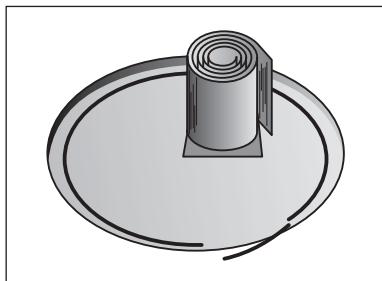
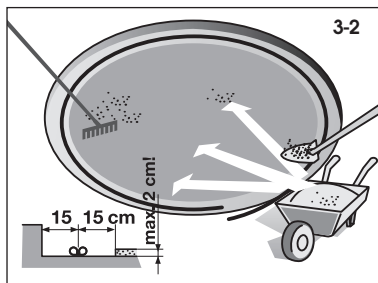

## KORAK B: MONTIRANJE ZIDOVA BAZENA

### 1. POSTAVITE ZID BAZENA

- Pričekajte miran sunčan dan. Zid bazena ne pokušavajte postavljati na vetru. Obezbedite pomoć barem jedne odrasle osobe.
- Raspakujte zamotani zid bazena i stavite ga unutar površine bazena na komad šperploče (vidite crtež 3-3). Fabrički otvori za površinski sakupljač prljavštine moraju biti na gornjem delu zida.

**Važno:** Pre odmatanja zida ustanovite u kojem smeru je namotan. U zavisnosti od toga zid odvijajte udesno ili ulivo.

- Počnite odmatati zid (1) i istovremeno usadjujte njegov donji zid u donji okvir. Otvori za sakupljač prljavštine i povratnu mlaznicu moraju biti u blizini mesta na kom će biti uređaj za filtraciju.
- Nastavite oko cele baze dok ne bude ceo zid odmotan i usađen u donji okvir.

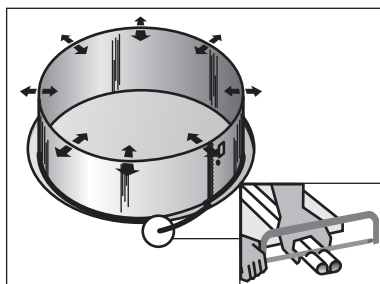
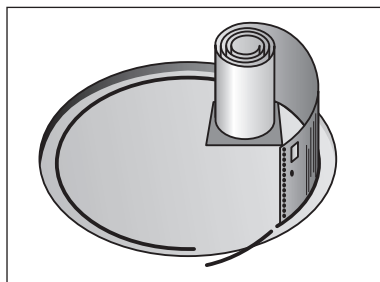

### 2. SPOJITE KRAJEVE ZIDA BAZENA

- Poravnajte otvore na oba kraja zida bazena jedne s drugima.

**Dobar savet:** Provlačite odvijač kroz parove otvora kako biste lakše izravnali kraj zida.

- Da biste namestili otvore jedan uz drugi, povećavajte, odn. smanjujte krug koji čini zid bazena gurajući nogom donji okvir od, odn. ka sredini kruga (vidite crtež 3-5).
- Merenjem udaljenosti od središnjeg koca uverite se da donji okvir stvarno formira krug.
- Sada izmerite poslednju slobodnu donju lajsnu i skratite je na potrebnu dužinu (vidite detalje na crtežu 3-5). Zatvorite donji okvir spajanjem skraćene donje lajsne s ostatkom okvira pomoću spojnih nastavaka.
- Spojite krajeve zida bazena (vidite crtež 3-6). U svaki poravnati par otvora provucite s **unutrašnje** strane bazena šraf (A), pristonite donji deo pokrivne lajsne za pokrivanje spoja (C) i zavijte maticu (B). Glave šrafova su s **unutrašnje** strane bazena, a sve matice su **izvan** bazena.
- Spojeve najprije zatežite rukom. Na kraju, kad svi spojevi budu na mestu, dotegnite ih čvrsto alatom.
- Pokrijte preklap krajeva zida bazena i glave šrafova na unutrašnjoj strani zida bazena lepljivom trakom (vidite crtež 3-7), idealno tekstilnom.
- Na donji deo pokrivne lajsne stavite gornji deo (D).

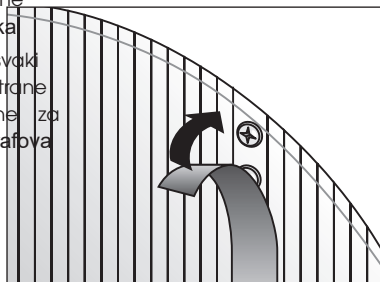
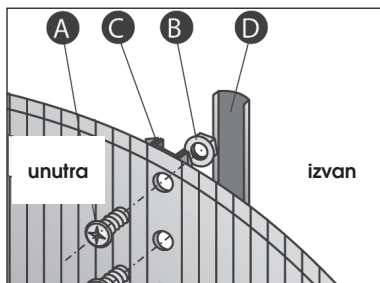

**Napomena:** Pokrivna lajsna za pokrivanje spoja (C+D) služi za pokrivanje vidljivog dela spoja zida, tj. dela iznad zemlje. U slučaju delimičnog ukopavanja bazena, pokrivnu lajsnu preporučujemo da skratite testerom za gvožđe i da upotrebite samo za vidljivi deo spoja.

**Napomena:** Nakon instalacije zida bazena i provere pravilnosti kruga bazena, nemojte zaboraviti izvaditi središnji kolac.

### 3. UVERITE SE DA ZID BAZENA LEŽI U VODORAVNOJ RAVNI I FORMIRA KRUG

a. Upotrebite dugu ravnu gredu ili profil kako biste proverili jesu li naspramne tačke gornje ivice zida bazena u jednoj ravni (vidite crtež 3-8). Zid proverite u nekoliko različitih smerova. Zid mora stajati u vodoravnoj ravni. Ako odstupanje od vodoravnog položaja uzduž prečnika bazena prelazi 25mm (vidite crtež 3-9), uklonite zid i ponovo izravnajte podlogu bazena dovodeći je u vodoravnu ravan.

b. Pomoću kanapa proverite da li je zid bazena stvarno okrugao.

**Upozorenje:** Bazen koji nije vodoravan je opasan i može se urušiti.

### 4. OBLIKUJTE UGAONU ISPUNU

a. Pri dnu zida bazena i po celom obodu s unutrašnje strane bazena oblikujte pomoću prosejanog kopanog peska zaobljenu ugaonu ispunu širine od oko 20cm i visine oko 20cm (vidite crtež 3-10). Oblinu oblikujte, pa je čvrsto sabijte.

b. Sada izravnajte površinu dna grabuljama.

c. Na dno bazena i na ugaonu ispunu postavite podlogu od geotekstila radi zaštite bazenske folije od mehaničkog oštećenja. Uputstvo ćete naći u prilogu A.

**Napomena:** Ako postoji opasnost probijanja trave u bazen, preporučujemo vam da ispod bazenske podloge postavite crnu baštensku foliju koja taj rizik smanjuje.

**Napomena:** Bazenska podloga od geotekstila nije deo pakovanja bazena. Obratite se svom prodavcu.

**Dobar savet:** Za ulaz i izlaz iz bazena preporučujemo da koristite sklopljene merdevine za bazen.

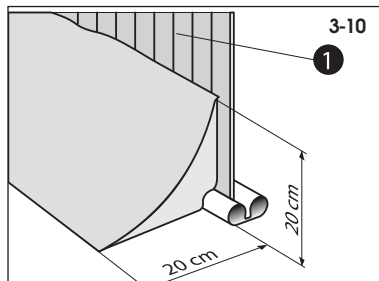
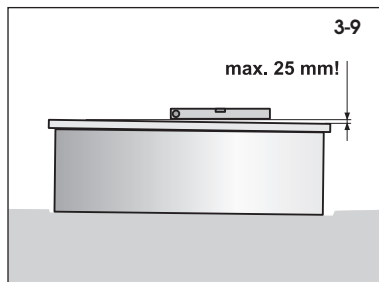
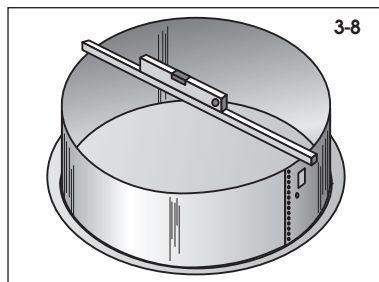



## KORAK C: POSTAVLJANJE FOLIJE I GORNJE LAJSNE

**Napomena:** Ako želite da u bazenu koristite opremu za filtraciju, biće potrebno, još pre postavljanja folije, obaviti deo radova oko instalacije sakupljača površinske prljavštine. Pročitajte odgovarajuće uputstvo za instalaciju sakupljača i pridržavajte ga se. Uputstvo ćete naći u prilogu B.

### 1. STAVITE FOLIJU NA NJENO MESTO

- Otvorite kartonsku kutiju koja sadrži foliju. **Ne koristite** ništa oštro za otvaranje kutije.
- Raspakujte** i odvijte foliju i rasprostrite je na suncu da se **ugreje**. Pregledajte celu površinu folije uključujući šavove i proverite da nema rupa.
- Foliju (7) okrenite licem šavova (uzorkom) prema gore i rasprostite u bazenu (vidite crtež 3-11). Pri tome pazite da obli šav ide po sredini obline **ugaone** ispune. Ostali će šavovi praviti linije po širini dna bazena.
- Zgladite sve nabore folije na dnu bazena.

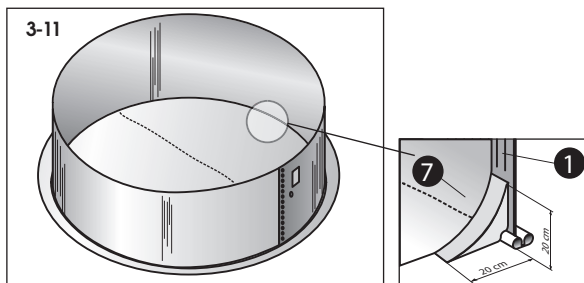

### 2. PRIČVRSTITE FOLIJU NA ZID BAZENA

- Foliju (7) prevucite preko ivice zida (1) i tamo je provizorno učvrstite pomoću nekoliko plastičnih steznih lajsni (6) ili štipaljki za veš. Foliju zasad ostavite da slobodno visi. Foliju nemojte **previše zatezati**.
- Počnite puniti bazen vodom.

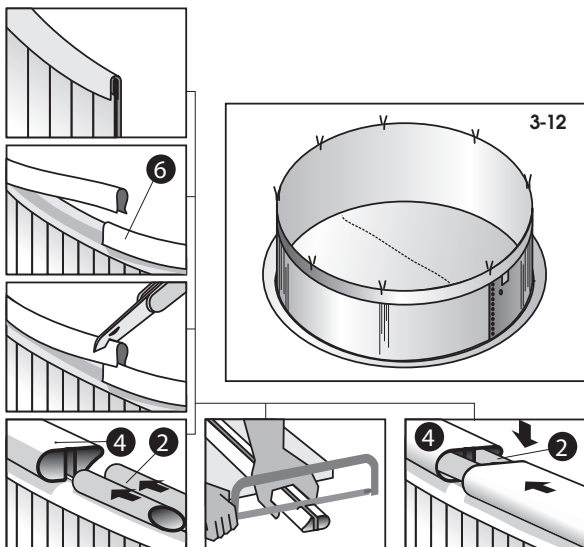

- Tokom punjenja bazena **ravnajte** sve nabore i foliju izravnajte u krugovima od sredine bazena prema zidu. Može pomoći ako koristite mekanu metlu. Nikad ne **pritiskajte** foliju s previše snage i ne povlačite je. Napređujte brzo, jer već nekoliko centimetara vode je u stanju pritisnuti foliju na podlogu tako da je nećete moći pomaknuti bez oštećenja. Pri tome stalno pazite da obli šav ostane približno na sredini **ugaone** ispune (vidite crtež 3-11).
- Nakon **ravnanja** dna nastavite puniti bazen i postupno **ravnajte** foliju na zidu. Pazite da ne dolazi do napanjanja folije i nastanka **vazdušnih džepova** (vidite crtež 3-13).
  - Nakon **ravnanja** pričvrstite rub folije steznom lajsnom (6). Nastavite tako duž celog oboda bazena.
  - Nakon što budu **izravnati** svi nabori na foliji, **odsecite** višak poslednje plastične stezne lajsne (6) tako da njen kraj tesno nasedne na sledeću lajsnu (vidite crtež 3-12).

f. Sada na steznu lajsnu (6) natisnite plastičnu lajsnu (4). Pomoću para elastičnih spojnih nastavaka (2) spojite sledeću plastičnu lajsnu (4) i na taj način nastavite duž celog oboda bazena. (vidite crtež 3-12)

**Napomena:** Isporučuju se dve verzije spojnih nastavaka (cevi) (2) – nastavci bez uzdužnog preseza namenjeni su za donji okvir, a nastavci sa uzdužnim presekom (elastični) su za gornji okvir.

g. Poslednju plastičnu lajsnu skratite na potrebnu dužinu i pomoću para spojnih nastavaka (cevi) je spojite s ostacima gornjeg okvira (vidite crtež 3-12).

**Napomena:** Blaga talasost folije kod instalacije je normalna pojava, uzrokovana svojstvom vinilnog materijala da "radi", koje štiti foliju tokom skupljanja.

**Napomena:** Folija ne predstavlja konstrukcijski element bazena. Njena glavna funkcija je sprečavanje isticanja vode iz bazena. Pritisak vode se održava zahvaljujući zidnim i konstrukcijskim elementima bazena. Folija mora biti ispravno priključena uz dno, ugaonu ispunu i zid bazena, ne sme nikad nositi težinu vode koja bi je mogla oštetiti.

### 3. ZALEPITE NALEPNICU S UPOZORENJEM

U blizini mesta na kojem ćete ulaziti ili izlaziti iz bazena zalepite nalepnicu s upozorenjem. Treba imati na umu da bazen nije dovoljno dubok da bi se u njega moglo sigurno skakati; prieti opasnost od povreda.

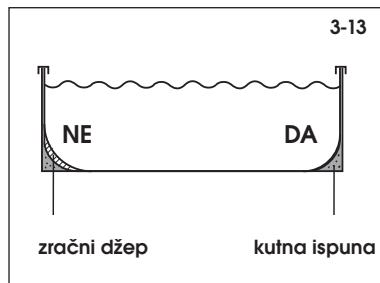

## KORAK D: PUNJENJE BAZENA VODOM

### 1. DOVRŠITE PUNJENJE BAZENA

a. Napunite bazen vodom do visine 5 cm ispod najnižeg otvora zida bazena. Zatim se pridržavajte uputstva za instalaciju vašeg sakupljača prljavštine.

**Važno:** Prilikom punjenja vodom se bazen može malo ispupčiti ili pomaknuti. To je normalno.

b. Na montirani sakupljač priključite uređaj za filtraciju prema odgovarajućem uputstvu.

c. Dopunite vodu do nivoa sredine ulazne prirubnice sakupljača i izvršite početnu dezinfekciju vode (vidite prilog C). Time je vaš bazen spreman za upotrebu.

**Upozorenje: Pre nego što iko bude koristio vaš bazen, mora pročitati i pridržavati se Pravila sigurnosti koja su u delu 4.**

# DEO 4 - PRAVILA SIGURNOSTI

Vaš bazen sadrži veliku količinu vode i dovoljno je dubok da bi predstavljao bitnu opasnost po život i zdravlje ukoliko se strogo ne poštuju sledeća pravila sigurnog ponašanja. Najveća opasnost od povreda preči osobama koje bazen koriste prvi put. Pobrinite se da svaka osoba bude upoznata s pravilima sigurnosti pre ulaska u bazen.



## 1. Zabranjeno skakanje u bazen ili skakanje na glavu

Gornja lajsna zida vašeg bazena nije daska za skakanje i ne sme se koristiti za ska-kanje u bazen ili skokove na glavu. Nemojte dozvoliti skakanje u bazen ili skakanje na glavu u bazen s merdevina ili gornje lajsne zida bazena. Skakanje na glavu ili skakanje u bazen može uzrokovati ozbiljnu povredu ili smrt davljenjem.



## 2. Bazen nikad ne koristite dok ste sami

Nemojte nikad dozvoliti da bazen bude korišten bez nadzora najmanje jedne osobe koja ne pripada grupi kupača. Uvek mora biti na raspolaganju neko ko će u slučaju opasnosti pružiti pomoć.



## 3. Decu nikad ne ostavljajte bez nadzora

Nikad ne ostavljajte dete samo ili bez nadzora u bazenu ili pored bazena - niti na jednu sekundu.



## 4. Nema „ludovanja“

Ne dozvolite „ludovanje“ u bazenu ili pored vašeg bazena. Površine mogu biti klizave i opasne kad se pokvase. Kretanje po gornjoj lajsni bazena nije dozvoljeno.



## 5. Noću osvetlite bazen

Ako se bazen koristi nakon što padne mrak, mora biti osigurano odgovarajuće osvetljenje. Osvetljenje prostora bazena mora biti dovoljno da se može proceniti dubina bazena i da se mogu videti svi elementi u bazenu i oko njega. O osvetljenju se savetujte sa stručnjakom.



## 6. Ograničite pristup u bazen

Pored bazena ne ostavljajte stolice ili drugi nameštaj koji bi dete moglo upotrijebiti za ulazak u bazen. Merdevine moraju biti uklonjene kad god je bazen bez nadzora. Vrlo preporučljivo je imati ogradu oko bazena i vrata koja se mogu zaključati. Negde ih propisi mogu zahtevati.



## 7. Bez alkohola ili droge

Uzimanje alkohola ili droga je nespojivo s aktivnostima u bazenu. Osobama koje su pile alkohol ili uzele bilo koju drogu ne sme biti dozvoljen ulazak u bazen i treba ih pozorno pratiti dok borave u blizini bazena.



## 8. Održavajte vaš bazen čist i siguran za zdravlje

Voda u bazenu mora biti redovito filtrirana i hemijski tretirana kako bi bila sigurna za zdravlje. Koristite odgovarajuću jedinicu za filtraciju za uklanjanje raspršenih čestica i prikladne hemikalije za bazene prema njihovim uputstvima kako bi se uništile štetne bakterije i sprečio rast algi.

Zapamtite da voda koja ne ispunjava zdravstvene standarde predstavlja ozbiljnu opasnost za zdravlje.

**Upozorenje: Bazen ne modifikujte i ne vršite bilo kakve izmene na konstrukciji sastavljenog i napunjenog bazena. Navedeno bi moglo dovesti do urušavanja bazena ili do ozbiljne povrede.**

# DEO 5 - KORIŠĆENJE BAZENA

---

Prilikom korišćenja vašeg bazena pridržavajte se sledećih uputstava kako biste održali bazen čist i u dobrom stanju.

## 1. KORIŠĆENJE BAZENA

- a. Pre ulaska u bazen **detaljno se** istuširajte i očistite stopala.
- b. Ne ulazite obučeni u bazen, prečišćenje vinilne folije.
- c. Za izlazak iz bazena koristite **merdevine**. U slučaju izlaženja preko zida bazena ili odbijanja od dna bazena može na tim mestima doći do nabiranja i eventualnog oštećenja **unutrašnje** folije.
- d. Držite **nivo** vode na propisanoj visini, što približno znači u visini sredine prirubnice sakupljača. Imajte na umu da do isparavanja vode iz bazena dolazi u svim vremenskim **uslovima** te da ju je potrebno dopunjavati. Uobičajeno isparavanje je prirodna pojava i ne treba ga brkati s gubitkom vode usled propuštanja.
- e. Redovito pregledajte bazen i njegovu opremu i proveravajte dolazi li do gubitka vode. Zaustavite eventualno curenje pritezanjem ili brtvljenjem predmetnog spoja.

## 2. BRIGA O BAZENSKOJ VODI

Pravilna briga o bazenskoj vodi je jedan od najvažnijih **preduslova** za održavanje bazena u stanju sigurnom za zdravlje.

- a. Temperatura vode u bazenu ne sme preći 30 °C. Optimalna temperatura vode se kreće oko 25 °C. Topla voda premalo osvežava i umanjuje **učinak** sanitarne **supstance** (hlora) i vodi do nastanka optimalnih **uslova** za rast algi. Visoka temperatura vode takođe uzrokuje **omekšavanje** bazenske folije i rizik nastanka nabora na foliji. U slučaju da temperatura vode u bazenu dostigne 30 °C, ne koristite **grejanje** vode, uklonite pokrovnu **ceradu** i ako je potrebno zamenite **deo zapremine** vode hladnijom.

**Upozorenje:** Koncentrovani hlor **može oštetiti foliju bazena i metalne delove bazena. Smesta ga isperite sa zahvaćenog mesta.**

# DEO 6 - ODRŽAVANJE BAZENA

---

## 1. FOLIJA

- a. Redovno proveravajte da nema rupa u foliji. Probušena folija uzrokuje pad **nivoa** vode, što **može prouzrokovati** štetu na bazenu ili filtracijskoj jedinici.
- b. Manje popravke folije moguće je obavljati uz pomoć seta za popravak folije. Veće oštećenje folije najbolje je rešiti zamenom za novu.

## 2. SPOLJNI ZID BAZENA

- a. Zid bazena održavajte čistim. Za čišćenje koristite blagu sapunicu. Nemojte koristiti abrazivna sredstva, **sredstva za odmašćivanje** niti praškove za čišćenje.
- b. Smesta **operite** sve prolivene **hemikalije** za bazene.
- c. Sve izložene **glave šrafova** i matice premažite bezbojnim lakom za **spoljnu** upotrebu.
- d. Redovno proveravajte sve metalne delove kako biste se uverili da na njima nema korozije, i to najmanje jednom u sezoni. Sve brazde i korodirane površine na metalnim delovima tretirajte odgovarajućim antikorozivnim premazom - sledite **uputstva** na limenci od boje.

Zapamtite: Sve korodirane površine na zidu bazena moraju se pravovremeno premazati antikorozivnim premazom. Kod jako zarđalog bazena postoji opasnost od urušavanja.

e. Posvetite posebnu pažnju proveriti nepropusnosti oko sakupljača prljavštine i povratne mlaznice. Čuvenje mora biti odmah uklonjeno.

### 3. MERDEVINE ZA BAZEN

- a. Iz sigurnosnih i praktičnih razloga ne ostavljajte merdevine u bazenu bez potrebe.
- b. Koristite ih tek koliko je nužno, za vreme kupanja.
- c. Merdevine za bazen su izložene delovanju hemijskih sredstava otopljenih u vodi. Zato ih povremeno proveravajte i u slučaju da primetite znakove korozije, tretirajte ih prikladnim premazom.

## DEO 7 - ČUVANJE BAZENA PREKO ZIME

---

Na kraju sezone kupanja se pridržavajte sledećih uputstava kako bi vaš bazen bio spreman za zimu. Uz to je važno redovno voditi brigu o vodi u bazenu, uključujući filtriranje, tokom cele sezone kupanja. **Važno pravilo:** pravilna priprema bazena za zimu – jednostavna priprema za upotrebu u proleće.

### 1. SPUSTITE NIVO VODE

- a. Najpre podesite pH vrednost i koncentraciju dezinfekcione supstance (npr. hlora) u vodi bazena na odgovarajuću visinu.
- b. S dna i površine uklonite svu prljavštinu.
- c. Spustite nivo vode u vašem bazenu na oko 10cm ispod povratne mlaznice. U slučaju korišćenja čepa na mlaznici, nivo vode spustite na 10cm ispod donjeg ruba sakupljača prljavštine.
- d. Naslage uzduž zida bazena u visini do koje je prvobitno dostizala voda je potrebno ukloniti sredstvom za čišćenje pre nego što se osuše.
- e. Tretirajte preostalu vodu odgovarajućim sredstvom za prezimljavanje (Azuro Zima).

**Upozorenje:** Ne ispuštajte uoči zime svu vodu iz vašeg bazena i ne vadite foliju. Prazan bazen bi se mogao urušiti.

- f. Vodu iz bazena ispuštajte u travu na vlastitom zemljištu. U slučaju ispuštanja vode u površinske tokove, morate tu nameru unapred raspraviti s nadležnim organima.

### 2. PROVERITE SVE SPOJEVE I ŠRAFOVE

- a. Proverite jesu li svi konstrukcijski elementi čvrsto spojeni. Uverite se da zid bazena nije iskočio iz donje lajsne.
- b. Proverite jesu li svi spojevi čvrsto zategnuti.

### 3. SPREČITE KOROZIJU

- a. Premažite sva ogrebana mesta i korodirane površine antikorozivnim premazom.

### 4. PROVERITE FOLIJU

- a. Uverite se da je vrh folije i dalje pričvršćen za zid plastičnim lajsnama. Foliju ne vadite iz bazena.

### 5. POTRAŽITE MESTA PROPUŠTANJA

- a. Uverite se da u foliji nema rupa. Čuvenje vode iz bazena tokom zime može uzrokovati ozbiljno oštećenje vašeg bazena.

## 6. OPREMA BAZENA

- Iz bazena uklonite svu opremu, uključujući merdevine za bazen.
- Pridržavajte se **posebnih uputstava** za pripremu uređaja za filtraciju za zimski period.
- Sakupljač i povratnu mlaznicu ostavite montirane na zidu bazena.

**Zapamite:** Neispravna priprema za zimu će poništiti garanciju na bazen. Pažljivo sledite sva uputstva za pripremu za zimu.

**Upozorenje: Sprečite pristup bazenu maloj deci i kućnim ljubimcima** tokom zimskog perioda.

**Nemojte se klizati niti stajati na ledu u bazenu tokom zime! To može dovesti do oštećenja folije ili do povrede.**

# DEO 8 - UPUTSTVO ZA MONTAŽU I UPOTREBU MERDEVINA ZA BAZEN DL-127

## A) UPUTSTVO ZA UPOTREBU BAZENSKE PODLOGE

Napomena: Bazenska podloga nije deo pakovanja bazena. Obratite se svom prodavcu.

Materijal od kog je bazenska podloga napravljena je od netkanog tekstita koja se proizvodi od 100% polipropilenskih rezanih vlakana. Koristi se kao filtracijski, drenažni i razdvajajući geotekstil prilikom izgradnje ulica i železnica, deponija, aerodroma, površina za skladištenje i parkiranje i sl. Koristi se i za zaštitu bazenskih folija i za njihovo odvajanje od tla.

Osobine bazenske podloge

Vlakna, od kojih se proizvodi podloga, podležu nakon određenog vremena starenju na svetlu (tzv. fotodegradaciji). Zbog toga nije prikladno bazensku podlogu držati nezapakovanu. Potrebno je čuvati je u kartonskoj kutiji ili foliji koja je otporna na UV zračenja.

Netkani tekstil je otporan na tehnički benzin, perhloretilen, ulja i druge slične hemikalije, plesni i mikroorganizme.

Bezopasan je za zdravlje.

Postavljanje podloge pod bazen s ugaonom ispunom.

Bazensku podlogu instalirajte u trenutku kada ste sastavili zid bazena i napravili unutrašnju ugaonu ispunu od prosejanog kopanog peska. Podlogu razmotajte na dnu unutar bazena, centrirajte i izravnajte eventualne nabore. Podlogu isecite nekoliko centimetara iznad ugaone ispune.

Pri tome vodite računa da kamenčići ili drugi oštri predmeti ne dođu na gornju stranu podloge.

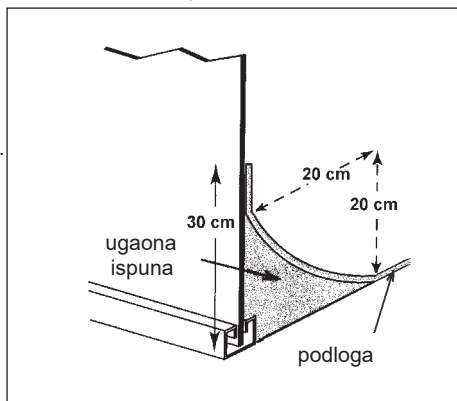

Pre montaže merdevina molimo da proučite sledeća uputstva.

- Pročitajte pažljivo uputstvo za montažu.
- Odredite mesto za ulazak i izlazak iz bazena. U skladu s tim podesite dužinu spoljnog kraka merdevina.
- Radi stabilnosti merdevine moraju stajati na čvrstoj i glatkoj površini.
- Merdevine ne smeju istovremeno koristiti dve ili više osoba. **NOSIVOST MERDEVINA JE 100 KG.**
- Prilikom penjanja i spuštanja niz merdevine budite uvek okrenuti čelom prema njima, nemojte se njihati niti ljuljati.
- Nikad se ne odbacujte pod vodu ravno sa merdevina niti skačite sa njih u bazen.
- Nikad ne ronite ispod merdevina niti u prostor između njih i zida bazena. Opasnost od davljenja!
- Ako ne koristite merdevine, uklonite ih iz bazena. Nikad ih ne ostavljajte na dohvataj deci.
- Pre korišćenja merdevina proverite sve njihove delove.
- Tokom perioda u kom ne koristite bazen, preporučujemo vam da očistite, osušite i sklonite merdevine van domašaja dece.
- Ne koristite merdevine za druge svrhe osim onih za koje su namenjene.
- Osobama sa smanjenom pokretljivošću i maloj deci je penjanje i silazanje niz merdevine dozvoljeno samo uz pratnju (pomoć) fizički i mentalno sposobnih osoba.

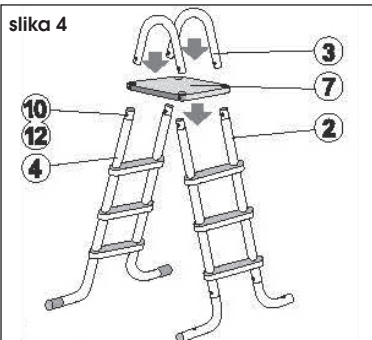
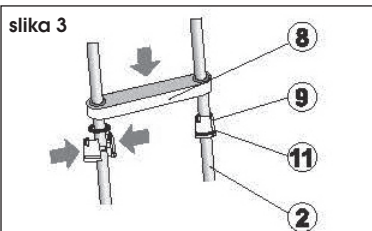
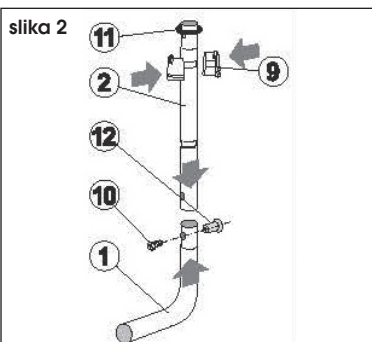
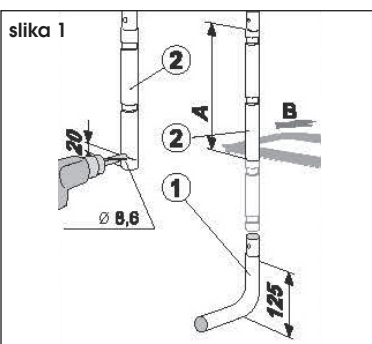

## SKLAPANJE

### KORAK 1: PODESITE DUŽINU RAVNIH DELOVA NOGU I SKLOPITE IH

Merdevine su namenjene za nadzemne bazene maksimalne visine 123 cm i prilagođene na način koji nakon jednostavnog podešavanja omogućuje korišćenje i s ukopanim bazenima. **Ako imate nadzemni bazen, nastavite s korakom 2.**

#### PODEŠAVANJE MERDEVINA ZA UKOPANE BAZENE:

Da bi merdevine bile sigurne, obe strane – spoljna i unutrašnja – moraju imati isti nagib prema vodoravnoj ravni. Stoga, u zavisnosti od položaja merdevina, podesite dužinu člankastih nogu (2) na način koji će omogućiti da merdevine stoje ravno. Kod određivanja dužine **A** (slika 1), potrebno je računati s visinom luka (1) (cca 125 mm). Izmerite i označite mesto za sečenje **B**. Prvo dva puta izmerite pre nego što skratite noge merdevinala Testerom za metal odsecite na mestu B svišne delove nogu. Nakon toga, 20mm od odreznih krajeva probušite otvor prečnika 8,6mm (max. 9mm) u ravni s ostalim otvorima u nogama.

## KORAK 2: SASTAVITE ČLANKASTE NOGE I LUKOVE

Lukove (1) čvrsto ugurajte u obe člankaste noge (2) na taj način da se otvori u lukovima poklope s otvorima u nogama (slika 2). Spojite ih pomoću šrafova (10) i matica (12).

## KORAK 3: POSTAVITE PLASTIČNE PREČKE NA NOGE MERDEVINA

NAPOMENA: Idite od donjeg kraja nogu prema gore. Vodite računa da prečke budu jednako orijentisane prema nogama; nakon montaže više nije moguće ukloniti prečke bez oštećenja. Noge su simetrične, ali donji lukovi moraju biti okrenuti jedan od drugog (slika 4). Postavite dvodelnu objumnicu (9) na nogu (2) ili (4) u mestu udubljenja (slika 3) i stegnite je gumenim prstenom (11). Prečku (8) gurajte odozgo na objumnicu sve dok brave objumnice ne sednu na svoje mesto iznad gornjeg ruba otvora prečke. Postavljajte prečke jednu za drugom radeći od donjeg kraja nogu prema gore.

## KORAK 4: PRIČVRSTITE RUKOHVATE NA NOGE MERDEVINA

Rukohvate merdevina (3) utisnite odozgo u otvore gornje stepenice (7) i zatim s donje strane gornje stepenice uvucite sužene krajeve nogu (2) i (4) (slika 5). Vodite računa o tome da se otvori u rukohvatima (3) poklope s otvorima u nogama (2) i (4) i u gornjoj stepenici (7). Učvrstite sve pomoću šrafova (10) i cevnih matica (13), u svakom od četiri ugla gornje stepenice (7). Cevne matice stavljajte s spoljne strane gornje stepenice.

## KORAK 5: PRIČVRSTITE POPREČNU POTPORNU CEV NA MERDEVINE

Uzmite poprečnu potpornu cev merdevina (6) i stavite je uz lukove nogu (1) s unutrašnje strane merdevina. Otvore u potpornoj cevi (6) namestite na otvore u lukovima (1) (slika 6). Nakon što su otvori centrirani, spojite delove pomoću cevnih matica (13) i šrafova (14).

NAPOMENA: Cevne matice moraju biti sigurno pritegnute, ali ih ne zatežite previše; delovi merdevina se prekomernim stezanjem cevnih matica mogu oštetiti. Merdevine su sada spremne za upotrebu.

## UPOTREBA

Merdevine su namenjene za upotrebu u nadzemnim i delimično ukopanim bazenima. Poprečna potporna cev služi za ojačanje konstrukcije one strane merdevina koju je moguće skratiti.

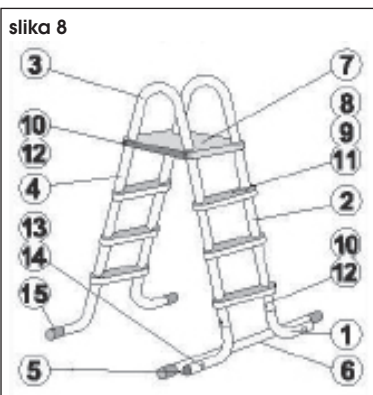
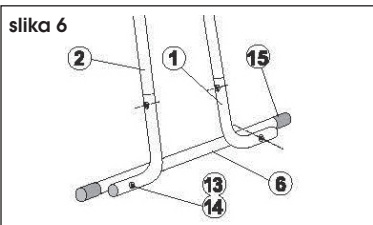
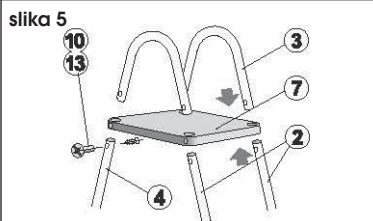



**UPOZORENJE:** Merdevine stavljajte u bazen tako da poprečna potporna cev bude izvan bazena – prema slici 7. Ako ih postavite naopako, prefi oštećenje folije bazena. Iz sigurnosnih i praktičnih razloga ne ostavljajte merdevine u bazenu bez potrebe. Koristite ih tek koliko je potrebno, za vreme kupanja. U periodu kada ne koristite bazen, merdevine očistite, osušite i spremite van domašaja dece.

**UPOZORENJE:** Merdevine nisu proizvedene od nerđajućeg materijala i zato može usled delovanja hemijskih sredstava doći do korozije. Zato ih povremeno proveravajte i u slučaju da primetite znakove korozije, tretirajte ih prikladnim premazom.

**GARANCIJA SE NE ODNOSI NA EVENTUALNU KOROZIJU ČELIČNIH CEVI!**

U slučaju da za hemijsku obradu vode u bazenu koristite aktivni kiseonik, dolazi do ubrzane korozije merdevina. U tom slučaju je nužno tretirati prikladnim dodatnim premazom onu stranu merdevina koja će biti uronjena u bazen.

<b>POPIS DIJELOVA LJESTAVA DL-127</b>		
<b>POZ.</b>	<b>NAZIV DELA</b>	<b>KOM</b>
1	Luk člankaste noge	2
2	Noga člankasta	2
3	Rukohvat	2
4	Noga cela	2
5	Plastična kapica	6
6	Poprečna potporna cev	1
7	Gornja stepenica 46x46 cm	1
8	Plastična prečka 48	6
9	Obujmica - polovina	24
10	Šraf ukrasni M6x14	6
11	Gumeni prsten	12
12	Matica cevna M6x20	2
13	Matica cevna M6x30	6
14	Šraf ukrasni M6x25	2
15	Gumeni poklopac	4